

## ⚠ 安全に関するご注意

- 本製品を、食品・動植物・精密機器・美術品の保存など特殊用途については、確認のうえ使用してください。品質低下などの原因になることがあります。
- 本体には、据え付けおよび電気工事などが必要な場合があります。お買い上げ販売店または専門業者にご相談ください。工事に不備があると、感電や火災・事故の原因になることがあります。
- 油の浮遊する環境下で使用される場合は、油の種類によっては化学反応により樹脂製ハネが割れる恐れがあります。このような雰囲気で使用される場合は、アルミニウム製のハネをご使用ください。

業務用

# Suiden

## スイデン工場扇スイファン

ウォールタイプ

SF-45MT-2VP

SF-45MT-2VA

SF-50FN-2V

## 取扱説明書

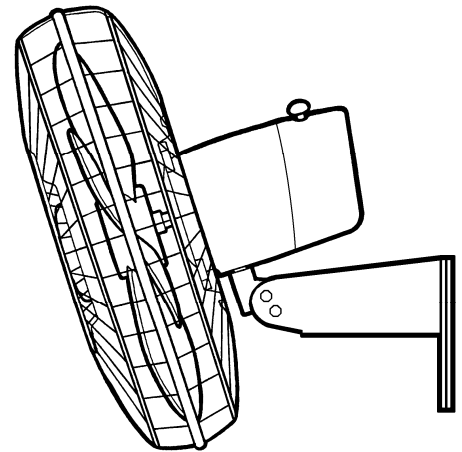

### もくじ

1	安全のために必ずお守りください	1
2	仕様	4
3	各部の名称	4
4	ハネとガードの組立て	5
5	ご使用方法	6
	設置位置の選定	6
	設置	6
	電源への接続	7
	ご使用方法	7
6	安全装置について	9
7	お手入れと保管	9
	お手入れ	9
	保管	9
8	こんなときは(故障かな?と思ったら)	10
9	安全のための点検のお願い	10
10	アフターサービスと保証について	11

**本取扱説明書は、必ず最後までお読みください。**  
必要ときに誰でもが読めるところへ、必ず保管してください。

世界のブランド〈Suiden スイデン〉製品をお買い上げいただきありがとうございました。ご使用前に、この説明書を最後までお読みのうえ正しくお使いください。お読みになったあとは、お使いになる方がいつでも見られる所に必ず保管してご活用ください。ご使用中にわからないことや、不具合が生じたときは、本説明書を必ずお読みください。

日本国内3相200V仕様

(指定以外の電源では使用できません)



## ⚠ 注意

<p><b>!</b> 切削油などの油煙が発生する場所では、金属製のハネを使用する。 * プラスチック製ハネの材質はAS樹脂です。切削油の種類によって樹脂を侵すものがあり、ハネが破損してケガや事故の原因になる恐れがあります。</p>	<p><b>⊘</b> 高周波を発生する機器の近くで、プラスチック製のハネを使用しない。 * 高周波の干渉によりハネが破損し、事故の原因になります。高周波機器の近くでは、金属製ハネを使用してください。</p>
<p><b>⊘</b> 換気扇として使用しない。 * ダクトや筒状の中で使用したり、枠組みをして使用すると、モータ焼けやハネ破損などにより、火災や事故の原因になります。</p>	<p><b>⊘</b> 天井に設置しない。 (脚を天井に固定しない) * 本機落下によるケガ、事故の原因になります。</p> 
<p><b>⊘</b> 湿度の高い場所に設置しない。 * 感電・火災・故障の原因になります。雰囲気湿度80%以下でご使用ください。</p>	<p><b>⊘</b> 温度の高い(40℃を超える)場所に設置しない。 * 火災の原因になります。雰囲気温度範囲は0℃~40℃です。</p>
<p><b>⊘</b> 屋外や雨水のかかる場所に設置しない。 * 絶縁劣化による感電・漏電・火災・故障の原因になります。</p>	<p><b>⊘</b> 振動のある場所に設置しない。 * 共振して、ハネやガードが破損し、事故の原因になります。</p>
<p><b>!</b> 配線工事は電気設備基準および内線規定に従って安全確実に行う。 * 接続不良や誤った配線工事は、感電や火災の恐れがあります。</p>	<p><b>⊘</b> 別売スタンドを利用して床置き型工場扇として使用するとき、傾斜角度10度以上の場所で使用しない。 * 倒れて事故の原因になります。</p>

## ● 試運転・運転の際の注意事項











### ⚠ 警告

<p><b>⊘</b> 濡れた手で、電源プラグやスイッチ・配線などの電気回りに触らない。 * 感電やケガの恐れがあります。</p>	<p><b>⊘</b> モータ単体で使用しない。 * ファン専用モータです。モータ焼損による火災の恐れがあります。</p>
<p><b>⊘</b> ガードを外したままで運転しない。 * ケガや事故の原因になります。</p>	<p><b>⊘</b> 水や油をかけない。 * ショートや感電、火災の原因になります。</p>
<p><b>⊘</b> ハネが回転中にガードに指などを差込まない。 * 回転中のハネで指を切断したり、重大なケガになります。</p> 	<p><b>⊘</b> ハネが回転中に器物を当てたり、差込まない。 * ハネ・器物の変形や破損を原因とした事故になります。</p>
<p><b>⊘</b> 灯油・ガソリン・シンナー・ベンジン・塗料などや、その他引火性のもの、爆発の恐れのあるものの近くで使用しない。 * 爆発したり、火災の原因になります。</p>	<p><b>⊘</b> アルミニウム・マグネシウム・チタン・亜鉛・化学物質などの爆発性粉じんの近くや雰囲気内で使用しない。 * 爆発したり、火災の原因になります。</p>

### ⚠ 注意

<p><b>!</b> 完全に組立てが終わった状態で使用する。 * 不完全なまま使用すると、ケガや事故の原因になります。</p>	<p><b>⊘</b> 交流200V以外で使用しない。 * 感電やショートして発火することがあります。</p>
<p><b>🔌</b> 動かなくなったり、異常がある場合は、すぐに電源プラグを抜いて、販売店に必ず点検修理を依頼する。 * 感電・漏電・ショートなどによる火災の恐れがあります。</p>	<p><b>⊘</b> 火気を近づけない。 * 本機の変形により、ショートして発火することがあります。</p> <p><b>⊘</b> 長時間、風を体に当てない。 * 健康を害することがあります。</p>

## ⚠ 注 意





<p> 首振り運転をするときは、本機の周りに障害物のないことを確認する。 * 障害物に当たると、事故の原因になります。</p>	<p> 俯仰角を変えるときは、必ず電源を切り、ハネの回転が止まったことを確認してから行う。 * ケガの原因になります。</p>
<p> 電源コードやプラグが傷んだり、コンセントの差込みがゆるいときは使用しない。 * 感電やショートして発火することがあります。</p>	<p> 延長コードは、適切なものを選んで使用する。 * 延長コードが容量不足な場合、発熱して火災の危険があります。</p>
<p> 電源プラグにピンやゴミを付着させない。 * 感電やショートして発火することがあります。</p>	<p> 電源コードに重い物をのせたり、挟み込まない。 * 電源コードが破損し、火災や感電の原因になります。</p>
<p> 電源コードや延長コードは、巻いたままや寄せ集めた状態で使用しない。 * コードが発熱して火災の危険があります。必ず伸ばした状態で使用してください。</p>	<p> 電源コードを傷つけたり、加工したり、無理に曲げたり、引っ張ったり、ねじったり、束ねない。 * 電源コードが破損し、火災や感電の原因になります。</p>
<p> 使用しないときは、電源プラグをコンセントから抜く。 * ケガ、やけど、絶縁劣化による感電や漏電火災の原因になります。</p>	<p> 電源プラグを抜くときは、電源コードを引っ張らずに、必ず先端の電源プラグを持って引き抜く。 * 感電やショートして発火することがあります。</p>
<p> 導電性(鉄・鋳物など)の粉じんが発生する場所では、必ず定期的に内部を掃除する。 * 感電やショートして発火する恐れがあります。</p>	

## ●保守・点検の際の注意事項







### ⚠ 危 険

<p> 保守点検の際は、電源ブレーカーを必ず遮断する。 また、不注意などで、スイッチを入れないように、スイッチに「投入禁止」の札をつける。 * 感電や事故の危険があります。</p>
---

### ⚠ 警 告

<p> 濡れた手で、電源プラグやスイッチ・配線などの電気回りに触らない。 * 感電やケガの恐れがあります。</p>	<p> 水や油をかけない。 * ショートや感電、火災の原因になります。</p>
<p> ガードを外したままで運転しない。 * ケガや事故の原因になります。</p>	

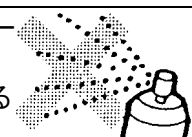
### ⚠ 注 意

<p> 修理技術者以外の方は、分解したり、修理や改造を絶対にしない。 * 発火したり異常動作をすることがあります。</p>	<p> お手入れの際や、保管するときは、必ず電源プラグをコンセントから抜く。 * 感電やケガをする恐れがあります。</p>
<p> 保守・点検の際は、安定した台を足場として使用する。 * 不安定な足場は、転倒してケガをする原因になります。</p>	<p> 殺虫剤、掃除用・整髪用スプレーなどを吹き付けない。 * 樹脂部の変質、破損による事故の原因になります。</p> 
<p> ハネなどを拭くとき、タワシ・磨砂・ベンジン・シンナーは塗装面を剥離するので使用しない。 * 腐食やハネのバランス不良による破損事故から、ケガの原因になります。</p>	<p> 中性洗剤でハネを拭くときは、使用洗剤の注意事項を確認して使用する。 * プラスチック製ハネの材質はAS樹脂です。洗剤の種類によっては、破損事故を招く恐れがあります。</p>

## 2 仕様

品番	SF-45MT-2VP	SF-45MT-2VA	SF-50FN-2V
風量調節方法	2段階調式		1速式
ハネ	材質	プラスチック	アルミニウム
	直径・翼数	45cm. 4枚ハネ	
	シャフト穴径	φ10	
電源 (相数・電圧)	3相200V		3相200V
周波数 (Hz)	50 / 60		50 / 60
消費電力 (W)	105 / 155		305 / 400
風速 (m/min)	強 405 / 465		470 / 570
	弱 355 / 355		
風量 (m <sup>3</sup> /min)	強 215 / 245		312 / 378
	弱 185 / 185		
質量 (kg)	9.5		12

## 3 各部の名称

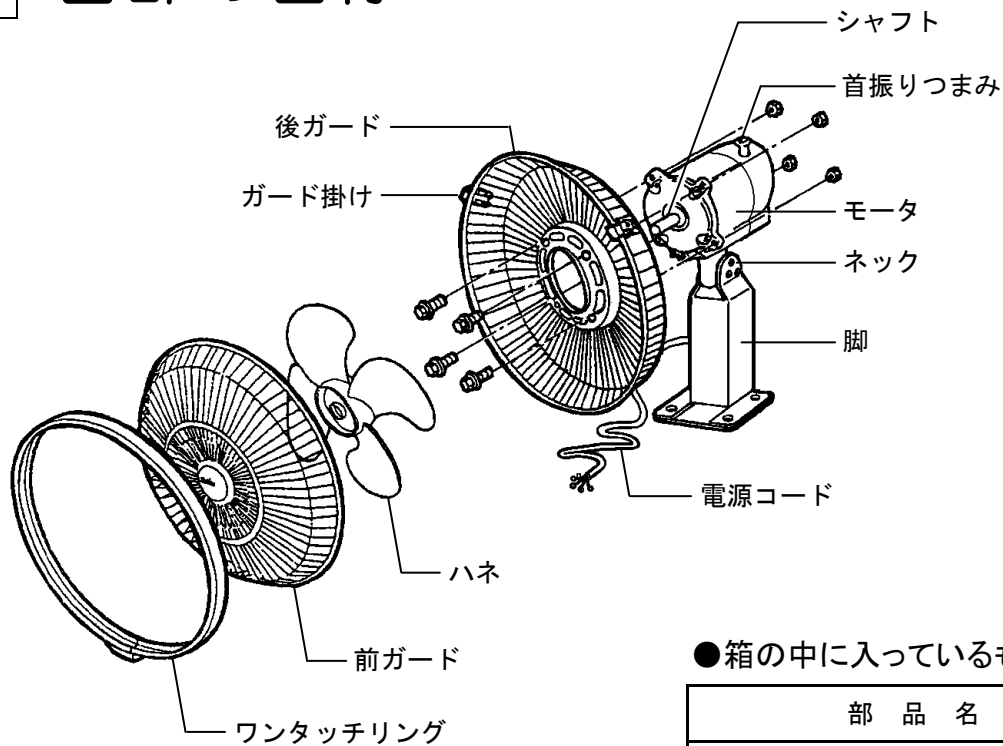

### ●箱の中に入っているもの

部品名	数量
モータ組品	1個
ハネ(4枚ハネ)	1枚
ガード(前ガードと後ガードのセット)	1組
ワンタッチリング	1組

## 4 ハネとガードの組立て

安全にご使用いただくために、必ず「1 安全のために必ずお守りください」の項を先にお読みください。

### (1) 後ガードをモータに取付ける

- ① モータのガード取付け脚に締付けてあるフランジボルトとフランジナットを一旦取外します。
- ② 後ガードの向きを、図のようにガード掛け(2個)の左右の高さが水平の位置になるように調整します。
- ③ モータに後ガードを取付けます。モータのガード取付け脚と後ガードの取付け穴の位置を合わせて、①で外したフランジボルトとフランジナットを使用し、確実にボルト締めしてください。

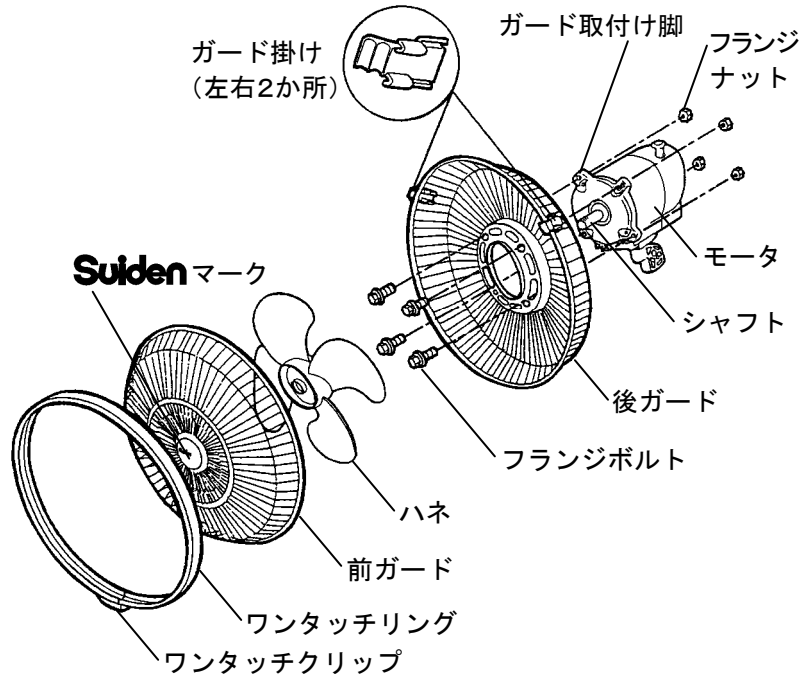

### (2) ハネを取付ける

モータにハネを差込む前に、モータのシャフトに油を塗っておくとハネが入りやすくなります。

#### 【SF-45MT-2VP・SF-45MT-2VA】

モータのシャフトの平らな面とハネの固定ネジの位置が合うようにハネを差込み、固定ネジを確実に締付けてください。

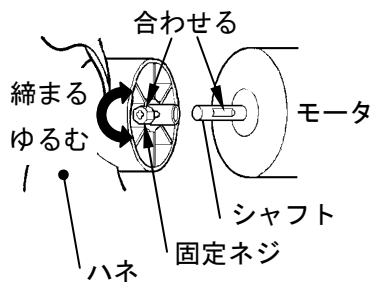

※アルミ製ハネは形状が異なります

#### 【SF-50FN-2V】

モータのシャフトのキーとハネのキー溝を合わせて差込んで、固定ネジで確実に締付けてください。

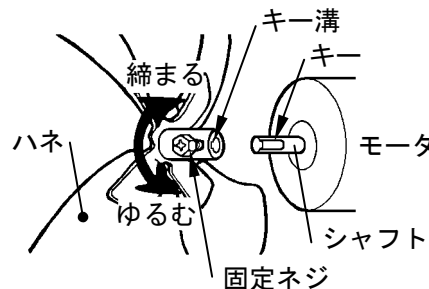

## 注記

ハネが空回りすると、モータが異常過熱し、モータ保護装置作動の原因になります。

### (3) 前ガードを取付ける

- ① 後ガードのガード掛け(2個)に、前ガードを掛けます。前ガードの **Sulden** マークが水平になるように掛けてください。
- ② ワンタッチリングの安全フックを外します。
- ③ ワンタッチリングの安全フック部を下側にして、前ガードと後ガードの合わせ目に上の方からかぶせます。
- ④ 全周にかぶせたら、ワンタッチクリップを倒し、安全フックに固定してください。

## ワンタッチリングの使用方法

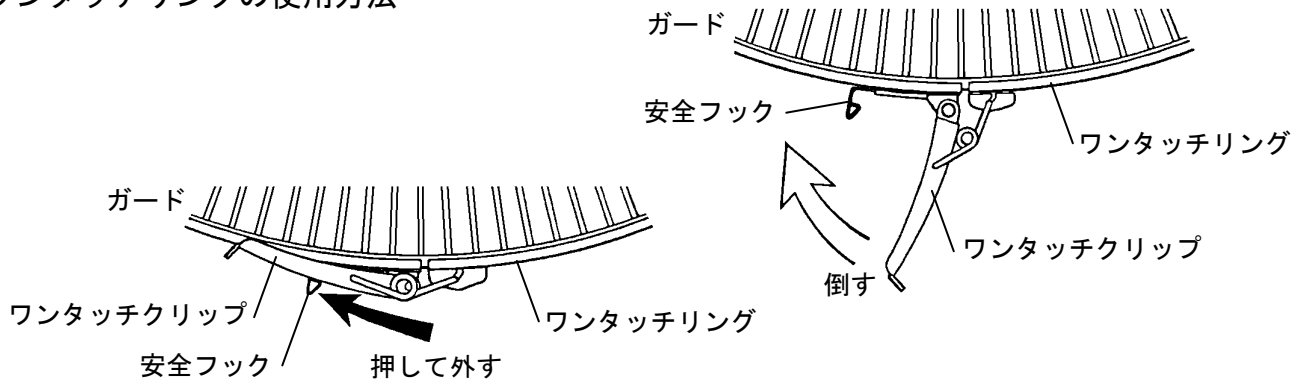

# 5 ご使用方法

安全にご使用いただくために、必ず「1安全のために必ずお守りください」の項を先にお読みください。

## 設置位置の選定

### (1) 設置面の強度の確認

本機の質量を確認(4ページ「仕様」の項参照)し、設置前に設置面の強度をよくお確かめください。  
弱い設置面に取付けると、落下事故や振動の原因になりますので、十分な補強工事を施した後に本機を設置してください。

### (2) 設置位置関係

複数台数を設置するときや、設置位置の近くに障害物があるときは、本機の首振り運転の際に当たり、落下事故や故障の原因になりますので、ご注意ください。  
障害物から0.5m(50cm)以上離してください。

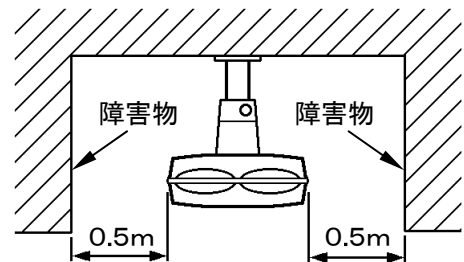

## 設置

### (1) 取付け穴をあける

取付け穴寸法に従って、設置位置に取付け穴をあけます。

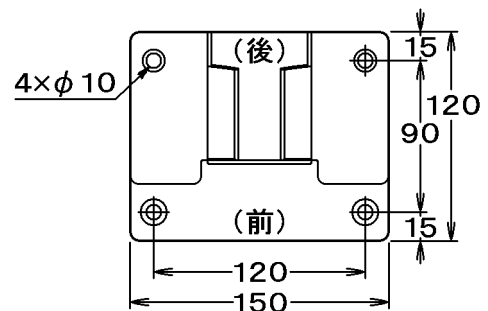

### (2) 設置位置に取付ける

工場扇の脚を、M8ボルト・M8ナット・φ8スプリングワッシャー・φ8平ワッシャーを使い、取付け穴4か所で、しっかり締付けてください。  
このとき、コード押さえを一緒に取付けてください。

### 注記

- ①M8ボルトは、設置面に合った長さのものをご用意ください。
- ②設置は、必ず4か所のボルトで固定してください。

### (3) 電源コードを固定する

電源コードは、余裕をとって少したるませ、コード押さえで固定してください。

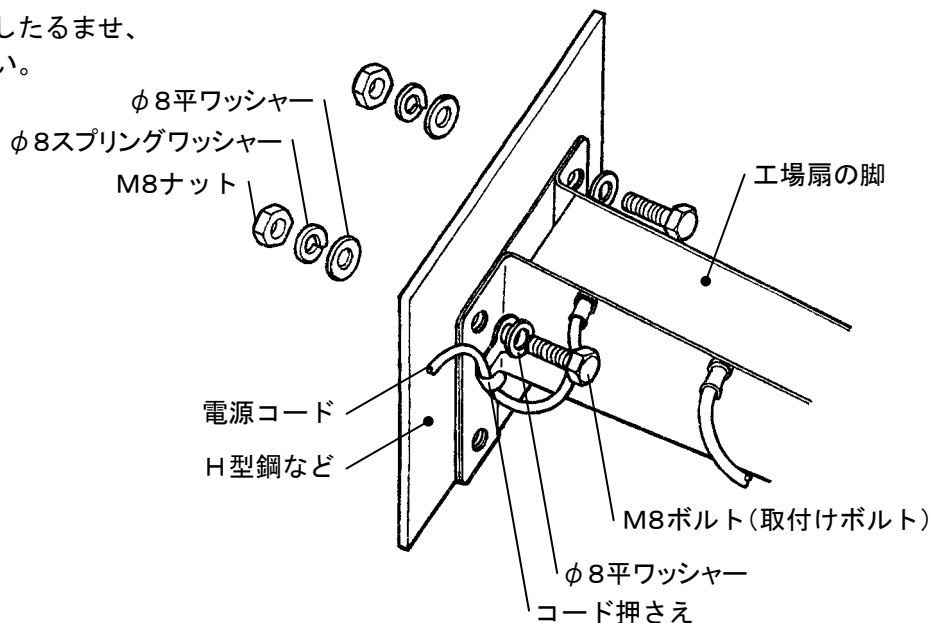

## 電源への接続

### (1) 使用電源に合ったプラグを用意する。

電源コードにはプラグを付けていませんので、電源回路に直接接続していただくか、ご使用電源の形状に合った3Pアース端子付きプラグを付けてご使用ください。

### (2) 接続方法

電源コードと延長コードの接続や、その他の分岐点は、圧着端子ネジ締めで接続してください。

電源コードは、メガネ端子付きですのでご利用ください。

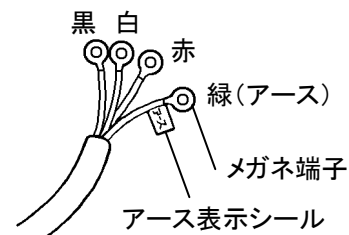

## ご使用方法

### (1) 運転の開始と停止

#### **A** SF-45MT-2VP・SF-45MT-2VA

工場扇の脚の背面にあるスナップスイッチで操作します。

- 強…………ハネの回転が速い
- 切…………運転停止
- 弱…………ハネの回転が遅い

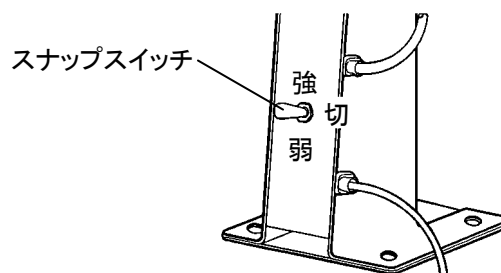

#### **B** SF-50FN-2V

工場扇の脚の背面にあるスナップスイッチで操作します。

《強》の1速のみです。

- ON…………運転開始
- OFF…………運転停止

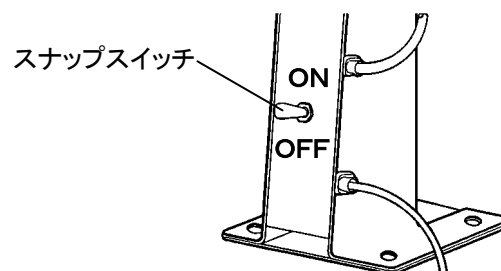



## (2) モーター回転方向を確認する

- ① 電源接続後に、モーター回転方向を確認してください。  
モーター回転方向は、ハネの回転方向で確認します。
- ② ハネの回転が、正面から見て右回転(時計回転)していれば正常です。
- ③ 逆回転しているときは、3相電源(アース線除く)の3本線のうち2本を入れ替えると正回転になります。

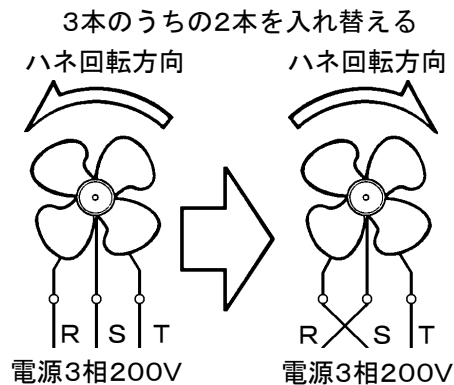

## (3) 首振りつまみの使い方

- 首振りつまみを押し込む……左右に首振りします
  - 首振りつまみを引き上げる……固定します
- ※首振りつまみの止めネジは、左ネジです。  
つまみを取外すときは、右に回してください。

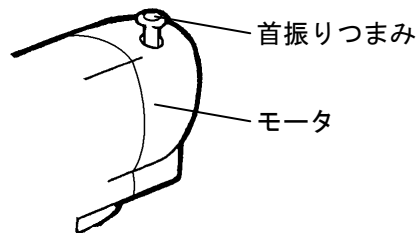

## (4) 俯仰角の範囲

図の範囲で角度を変えられます。

※必ず電源を切り、ハネの回転が止まってから調整してください。

- ① 脚のネック締付け穴とノック穴に通したボルト・ナットをゆるめます。
- ② 好みの角度に調整してください。
- ③ 調整後は、再びボルト・ナットをしっかりと締付けてください。

《台などに水平に設置した場合》

《壁や柱に設置した場合》

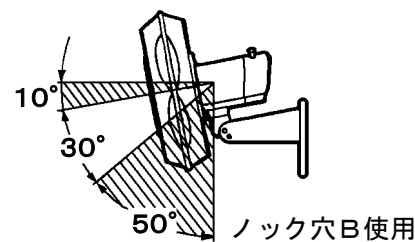
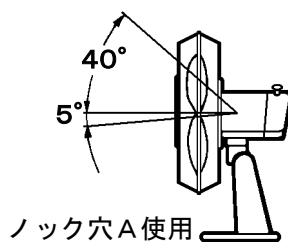

(注) 斜線部分は調整できません。

### ●ノック穴Aの俯仰角調整方法

- ① 脚のネック締付け穴とノック穴Aに通したボルト・ナットをゆるめます。
- ② 好みの角度に調整してください。
- ③ 調整後は、再びボルト・ナットをしっかりと締付けてください。

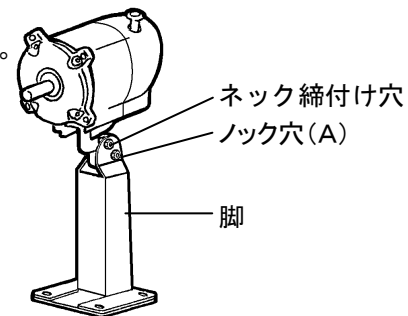

### ●ノック穴Bの俯仰角調整方法

壁や柱に脚を取付けるときなどは、ノック穴Bをご使用ください。

- ① ノック穴Aに通しているボルトを一旦外します。
- ② 脚のネック締付け穴に通したボルト・ナットをゆるめます。
- ③ モーター角度を調整してから、ノック穴Bに①で外したボルトを通し、φ8スプリングワッシャーとM8ナットをはめて締付けます。
- ④ 調整後は、再びボルト・ナットをしっかりと締付けてください。

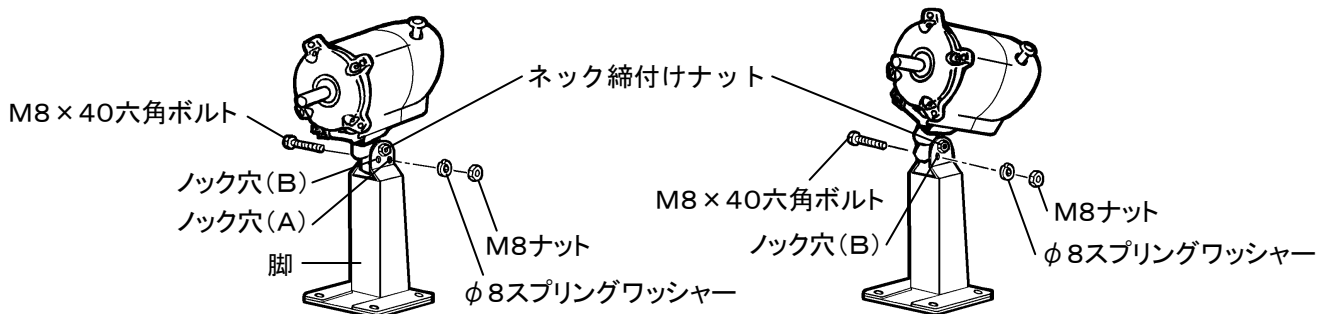

## 6 安全装置について

### ⚠ 注意



漏電事故防止は「アースがされていること」と「漏電ブレーカー」の両方がそろって、初めて可能です。漏電事故防止のため、必ず漏電ブレーカー(別売市販品)を使用する。

\* 漏電による感電・火災・事故の原因になります。

#### 《別売市販品》モータ保護装置(モータブレーカー)について

① ゴミがハネに付着したり、欠相運転、電圧が間違っているなどの理由で、モータ過負荷状態が発生したとき、モータ焼損を防止するため、自動的に電源を切ります。

② 適合モータブレーカー

機種名	周波数	適合モータブレーカー
SF-45MT-2VP SF-45MT-2VA	50/60Hz	3相200V 1.0A用
SF-50FN-2V	50/60Hz	3相200V 2.0A用

③ モータブレーカーが作動したときは、電源プラグをコンセントから抜き、原因を取除いてください。原因を取除いた後も運転できない場合は、危険ですのでむやみに分解せず、販売店にお申し出ください。

## 7 お手入れと保管

安全にご使用いただくために、必ず「1 安全のために必ずお守りください」の項を先にお読みください。

### お手入れ

ハネ・ガード・モータにほこりが大量に付着すると、異常音・振動・モータ過熱などの原因になりますので、定期的に掃除してください。

① モータ表面のほこりは、掃除機で吸い取ってください。

② ハネやガードの汚れは、中性洗剤を入れたぬるま湯に浸した柔らかい布を強く絞って拭き取り、さらに乾いた柔らかい布で洗剤が残らないように拭きとってください。

③ 可動部分への注油の必要はありませんが、ハネをモータに組み付ける際、モータシャフトに油を塗っておくとハネが入りやすくなります。

### 注記

プラスチック製ハネの材質は、AS樹脂です。中性洗剤や化学ぞうきんなどを使用するときは、その注意書に従ってご使用ください。

### 保管

長期間使用しないときに、ポリ袋などで製品を覆う場合は、右図の位置にひもをかけてください。

※右図の位置以外には、ひもをかけないでください。

ひもを掛ける位置

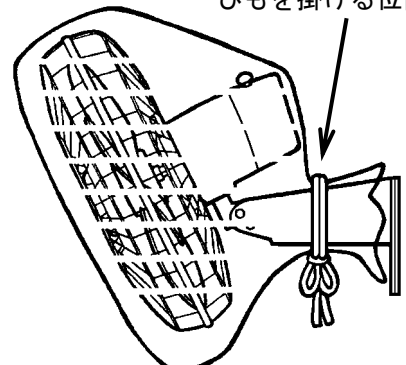

### 注記

- ① ガードの隙間からポリ袋を押し込まないでください。
- ② ポリ袋で覆った後、ガードにひもをかけないでください。  
\* 間違ってスイッチを入れたときハネがロックしてしまうため、モータが過熱し、発煙・発火の恐れがあります。

## 8 こんなときは（故障かな？と思ったら）

安全にご使用いただくために、必ず「1安全のために必ずお守りください」の項を先にお読みください。

ご確認ください		
症状	調べるところ	直し方
モータが回転しない	電源プラグをコンセントに差込んでいますか？	電源プラグをコンセントに差込んでください。
	電源プラグおよびコンセントの接触不良ではありませんか？	接触不良を解消してください。
	電圧が低下していませんか？	電源コードおよび配線が断線していないか、接続不良ではないか調べて直してください。
	欠相運転をしていませんか？	電源コード、プラグなどの接続部にグラつき、ゆるみがないか調べて直してください。
	電源が供給されていますか？（停電など）	電力会社・電気工事店に連絡して対処してください。
ハネの回転が遅い	ハネの固定ネジがゆるんでいませんか？	ハネの固定ネジをしっかりと締付けてください。
運転中に異常音や振動がある	ハネの固定ネジがゆるんでいませんか？	ハネの固定ネジをしっかりと締付けてください。
	ハネにゴミやほこりが付着していませんか？	ハネの付着物を取除いてください。
	ガード止めボルト・ナットがゆるんでいませんか？	ボルト・ナットをしっかりと締付けてください。
	設置場所に脚が確実に固定されていますか？	取付けボルト・ナットをしっかりと締付けてください。
	モータと脚は確実に接続、固定していますか？	モータネック部の締付けボルトをしっかりと締付けてください。
	設置場所の強度は充分にありますか？	設置面を補強するか、十分な強度のある場所に移設してください。

上記の処置をしても症状が改善されない場合は使用を中止し、販売店に点検・修理をご依頼ください。

## 9 安全のための点検のお願い

安全にご使用いただくために、必ず「1安全のために必ずお守りください」の項を先にお読みください。

安全確保のため、下記の点検項目に従って、定期的に保守点検を行ってください。

点検項目	処置
電源コードは、傷んだり変形していませんか？	電源コードの交換が必要です。
モーターリード線は、傷んだり変形していませんか？	モーターリード線の交換が必要です。
電源プラグは、変形したりグラついていませんか？	プラグの交換が必要です。
設置場所（壁や柱）の強度は保たれていますか？	補強するか、十分な強度のある場所に移設してください。
ハネの回転バランスが狂っていませんか？	ハネを交換してください。
ハネに亀裂が入っていませんか？	
ハネに粉じんやゴミが付着していませんか？	粉じんやゴミを取除いてください。
各締付け部のボルト・ナットはゆるんでいませんか？	増し締めしてください。
導電性（鉄・鋳物など）の粉じんは、感電・漏電・火災・故障の原因になります。導電性の粉じんが発生する場所では、必ず短めの周期で定期的に各接続部（スイッチ・ギヤBOXカバー内部）の清掃をしてください。清掃は、修理技術者が行ってください。	
年1回程度、モータの絶縁抵抗を検査してください。 規格は1メガオームですが、最低10メガオーム程度に抑えておくほうが無難です。	

※モータは密閉型ボールベアリングを採用していますので、注油の必要はありません。

# 10 アフターサービスと保証について

## △ 注意



当社製品の補修・修理には、当社純正部品を使用する。

- \* 当社純正部品以外を補修部品として使用すると、特性が合わず、故障や事故の原因になります。
- \* 当社純正部品以外を使用した場合のクレームおよび修理のご依頼などは、お受けできないばかりでなく、すべての保証の対象から外れる場合があります。
- \* 他メーカー製品に当社部品を使用した場合も同様とします。

### ●修理について

補修用パーツの発注および修理などのお問い合わせは、品番、製造番号、ご購入日をご確認のうえ、お買い上げの販売店、または当社お客様相談室にお申し付けください。なお、スイデン製品は、家電製品に準じた保有期間を独自に設定しています。標準部品としての補修用パーツの保有期間は、製造打ち切り後8年です。

### ●保証について

この製品の保証期間は納入日より1年間とし、次の場合に限り無償修理の対象となります。

無償保証

取扱説明書に沿った保守点検を実施したにもかかわらず、保証期間内に当社の設計・組立の不備により、故障または破損が発生した場合。（日本国内でご使用の場合に限ります。）  
ただし、故障または破損に起因する種々の出費およびその他の損害に関する保証はいたしかねます。また、無償修理時、故障原因に関係なく消耗し、交換が必要だと判断した部品については、有償とさせていただきます。

### ★長年ご使用の工場扇の点検を！

長年ご使用の工場扇では、モータ、電源コード、コンデンサーなどの電気部品の経年劣化による発煙・発火の恐れがあります。ご使用前には必ずご確認ください、次のような症状がある場合は、すぐに使用を中止してください。

#### 愛情点検



このような症状は  
ありませんか？

- スイッチを入れてもハネが回らない。
- ハネは回るが、異常に遅いか、回転が不規則。
- 回転するときに異常な音や振動がある。
- モータ部分が異常に熱かったり、焦げくさい臭いがする。
- 本体が変形している。

弊社製品は、工業用機器です。一般家庭でのご使用状況に比べると、過酷な環境で長時間ご使用になることが想定されます。ご使用前には必ず点検し、異常がないかご確認くださいませようよくお願い申し上げます。また、ご使用にならないときは、電源プラグをコンセントから抜いてください。長期間コンセントにプラグを差込んだまま放置すると、トラッキング現象(注)を起こし、火災の原因になります。また、絶縁劣化による感電事故や漏電火災が発生する危険があります。特に無人環境で工場扇をご使用の場合には、異常が発生していても発見が遅れて思わぬ被害が発生する危険があります。必ず定期的な点検を実施されるようお願いいたします。

(注)プラグとコンセントの隙間にホコリがたまり、さらに湿気が加わると、火花が発生しやすくなります。ほこりが焦げて炭化すると「トラック」と呼ばれる電気の道ができ、やがてそこから放電をおこして発火する現象のこと。

#### ■コンデンサーに関するお知らせ

通電時間区分(寿命)を超えたコンデンサーは、交換が必要です。

弊社で使用しているコンデンサーの通電時間区分(寿命)の目安は、25,000時間または10年です。

※定格電圧で所定の使用温度範囲以下で使用した場合。

#### ■ベアリングについて

工場扇のモータに使用しているベアリングの使用耐用時間は、20,000時間を目安としています。

20,000時間を超えて工場扇をご使用の場合には、点検・交換が必要です。ベアリングの点検・交換には専門の知識が必要ですので、お買い上げ販売店または最寄りの弊社支店・営業所までご相談ください。(点検・交換は有償です)

#### ■弊社製工場扇(工場用扇風機)を長期間ご使用中のお客様へ

長期間ご使用になっている工場扇の点検をご希望のお客様は、弊社までご連絡ください。

有償にて点検・部品交換をさせていただきます。

≪製品の廃棄について≫ 本機を廃棄するときは、分解し、分別処理して廃棄物処理場に出してください。

### アフターサービスのお申し込みについて

アフターサービス・修理のお申し込みは、お買い上げの販売店、またはお客様相談室へお申し込みください。

#### ●お買い上げ販売店のメモ欄

店名	
所在地	
電話番号	
お買い上げ年月日	年 月 日

### 株式会社 スイデン

大阪市天王寺区逢阪2-4-24

ホームページ <http://www.suiden.com>

スイデン商品についてのお問い合わせは、お買い上げの販売店またはお客様相談室へどうぞ！

お客様相談室

フリーダイヤル

**0120-285-240**

Eメールでのお問い合わせは [info@suiden.com](mailto:info@suiden.com)