

クリーンルーム用掃除機

SCV-105

高性能ろ過フィルター

- 0.1μmの微細じんもとらえるULPA FILTER(ウルパフィルター)
- タンク内の一次フィルター(紙袋)で捕集できない微粒子は、機体外に排出する段階でウルパフィルターで捕集します。



このたびはスイデン製品をお買い上げいただき、まことにありがとうございました。

この掃除機は屋内の乾いた場所の掃除、乾いたごみの吸い込み用です。

また、防爆構造ではありません。

集塵機の代用として、あるいは他の機械・設備に組み込み設置するなど、一般の掃除以外の目的にはご使用にならないでください。

この取扱説明書をよくお読みになり、正しくご使用ください。

特に「安全上のご注意」は必ずお読みください。

お読みになったあとは、お使いになる方がいつでも見られる所に必ず保管してご活用ください。

もくじ

ページ

安全上のご注意 2~3

各部のなまえと使いかた 4~5

ごみがたまったら 6

お手入れ 6

クリーンルームへ持ち込む場合のご注意 7

故障かなと思ったら 7

別売り部品 7

アフターサービスについて 8

仕様



電源	100V 50-60Hz共用	本体寸法	長さ327mm×幅283mm×高さ657mm
消費電力	1,050W	質量	11.5kg (標準付属品を含む)
吸込仕事率	320W	標準付属品	コード(1本)、ホース(1本)、伸縮延長管(1本)、床用吸口(1個)
運転音	62dB		
集じん容積	4.5L	付属応用部品	すき間用兼サッシ用吸口(1個)、
コードの長さ	8m	その他	棚用自在吸口(1個)、紙袋(10枚)

安全上のご注意 必ずお守りください



●ご使用前に、この「安全上のご注意」をよくお読みのうえ、正しくお使いください。

★ここに示した注記事項は









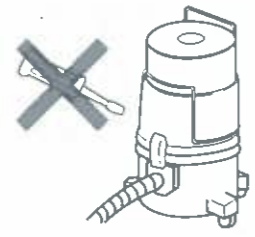

表示内容を無視して誤った使い方をしたときに生じる危害や損害の程度を、次の表示で区分し、説明しています。

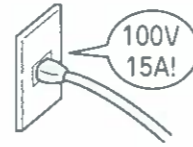
 警告	この表示の欄は、「死亡または重傷などを負う可能性が想定される」内容です。
 注意	この表示の欄は、「傷害を負う可能性または物的損害のみが発生する可能性が想定される」内容です。







絵表示の例

	「警告や注意を促す」内容のものです。
	してはいけない「禁止」内容のものです。
	必ず実行していただく「指示」内容のものです。









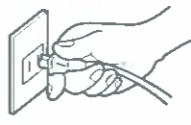

警告

<p> 絶対に分解したり修理・改造しない</p> <p>●火災・感電・けがの原因になります。</p> <p>●修理はお買い上げの販売店、またはメーカー指定のお客様ご相談窓口にご相談ください。</p> 	<p> 定格15A以上・交流100Vのコンセントを単独で使う</p> <p>100V 15A以上</p>  <p>●他の器具と併用すると分岐コンセント部が異常発熱して発火することがあります。</p>
<p> お手入れの際は必ず電源プラグをコンセントから抜く</p> <p>また、ぬれた手で抜き差ししない</p> <p>●感電やけがをすることがあります。</p> 	<p> 電源プラグのほこりなどは定期的に乾いた布で拭きとる</p> <p>●プラグにほこりなどがたまると、湿気などで絶縁不良となり、火災の原因になります。</p> 
<p> グラインダー・溶接機などから発生する火花を含む粉じん、火のついたたばこの吸い殻など高温のものをお吸わせない</p> <p>●爆発したり、火災の原因になります。</p> 	<p> アルミニウム・マグネシウム・チタン・亜鉛や化学物質などの爆発性粉じん・ガス・蒸気を吸わせない</p> <p>また、近くや雰囲気中で使用しない</p> <p>●爆発したり、火災の原因になります。</p> 

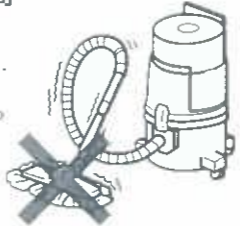
警告

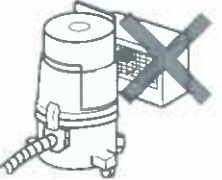
<p> 灯油・ガソリン・シンナー・塗料・溶剤・可燃性ガスなど引火性のものを吸わせない</p> <p>また、近くや雰囲気中で使用しない</p> <p>●爆発したり、火災の原因になります。</p> 	<p> コードを傷つけたり、破損したり、加工したり、無理に曲げたり、ひっぱったり、ねじったり、たばねたりしない</p> <p>また、重い物を載せたり、挟み込んだりしない</p> <p>●コードが破損し、火災・感電の原因になります。</p> 
<p> 水・油・ぬれたごみを吸わせない</p> <p>また、水・油などをかけない</p> <p>●爆発・火災・感電の原因になります。</p> <p>屋外では使わない</p> <p>●絶縁劣化による感電・漏電火災の原因になります。</p> 	<p>コードや電源プラグが傷んだり、コンセントの差し込みがゆるいときは使用しない</p> <p>●感電・ショート・発火の原因になります。</p> 

注意

<p> 使用時以外は、電源プラグをコンセントから抜く</p> <p>●けがややけど、絶縁劣化による感電・漏電火災の原因になります。</p> 	<p> 電源プラグを抜くときは、コードを持たずに必ず先端の電源プラグを持って引き抜く</p> <p>●感電やショートして発火することがあります。</p> 
<p> 排気口をふさがない</p> <p>●火災の原因になります。</p> <p>吸込口をふさいで長時間運転しない</p> <p>●過熱による本体の変形・発火の原因になります。</p> 	<p> 火気に近づけない</p> <p>●本体の変形によるショート・発火の原因になります。</p> 
<p> セメント粉・合成樹脂粉・トナーなど固化するものや、金属粉・カーボン粉など導電性の微粉、薬品などを吸わせない</p> <p>●感電・ショート・発火の原因になります。</p> <p>直径10μm以下の微粒子を吸わせない</p> <p>●発火の原因になります。</p> <div style="display: flex; justify-content: space-around; align-items: center;"> <div style="text-align: center;">  <p>カーボン粉・鉄粉・薬品・洗剤など</p> </div> <div style="text-align: center;">  <p>ガラス</p> </div> <div style="text-align: center;">  <p>押しピン・針・ひも</p> </div> </div>	

各部のなまえと使いかた

お掃除するときは各部分を中央の図のように組み立てます。
(☞のあとの数字は主な説明のあるページです)

伸縮延長管

①位置決めマークを合わせて差し込みます。



②使いやすい長さに調節し、締めつけリングを回して固定します。

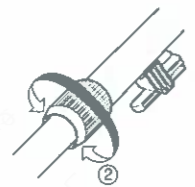

フック

すき間用兼サッシ用吸差し込んでおけます

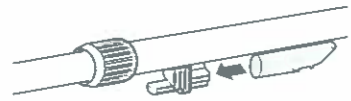

紙袋(予備)

紙袋セット・PB-45(5枚入り) ☞7
(2セット付属)

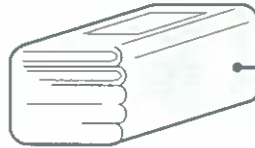

床用吸口

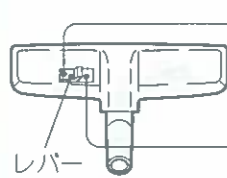

ゆか・たたみ
ブラシが出ます。
●床・たたみのお掃除に
じゅうたん
ブラシが引っ込みます。
●じゅうたんのお掃除に

●床の種類に合わせてレバーを切り換えてください。
●吸口が吸いついて動きにくいときは、吸込力調節リングを用いるか、手もとを下げてお使いください。

ご注意

●ひのきなどの柔らかい床の場合、強く押しつけて掃除しないでください。床に傷をつけることがあります。

吸込力調節リング

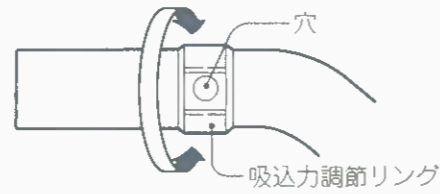

●穴を開くと吸込力が弱くなります。カーテン・薄い敷物などのお掃除や吸口が吸いついて動きにくいときに使います。

ULPA FILTER(ウルパ フィルター)(微細じん捕集用フィルター)

●掃除機を長い間使用しますとウルパフィルターの目詰まりにより吸込力が弱くなります。そのときは新品と交換してください。
*ウルパフィルターは使い捨てです。

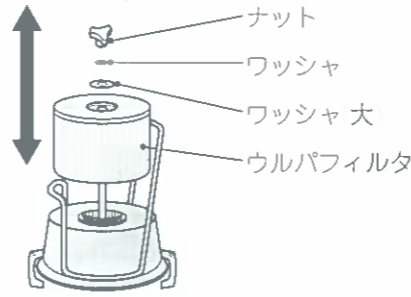

保護フィルター

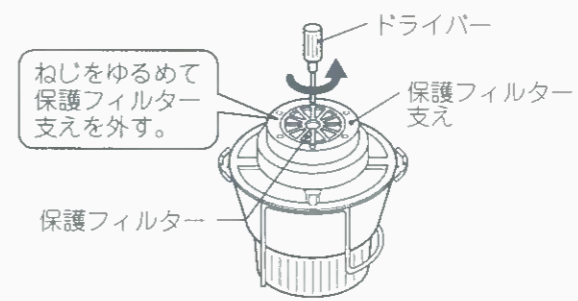

●汚れが目立ってきたら水またはぬるま湯で軽くもみ洗いし、よくすすいでから陰干しにしてください。
●完全に乾いてから元のようセットしてください。

コード

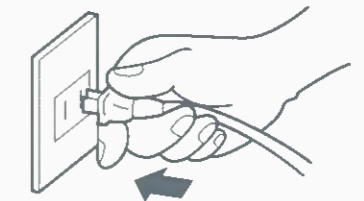

⚠ 注意

使用時以外は、電源プラグをコンセントから抜く
●けがややけど、絶縁劣化による感電、漏電火災の原因になります。

●お掃除中コードを無理にひっぱると断線の原因になります。

バイパス吸気口

●フィルターが目詰まりしたり、吸気口がふさがれた場合には、加熱防止のためにバイパスバルブが作動し、気流音が発生します。

保護装置

バイパスバルブが作動したままお使いになると、モーターの過熱防止のため保護装置が働いて、本体の運転が自動的に停止することがあります。

〈処置のしかた〉

- 保護装置が働いたときは、
①電源プラグをコンセントから抜く。
②ごみを捨てる。☞6
③約1時間待って使用する。
- ウルパフィルターが目詰まりしているときには、ごみを捨てても保護装置が働くことがあります。この場合にはバイパスバルブは作動しません。ウルパフィルターを新品と交換してください。

スイッチ



ON: モーターが回ります。
OFF: モーターが止まります。

ご注意

●電源プラグを差し込むときは必ずOFFの状態にしてください。

クランプ

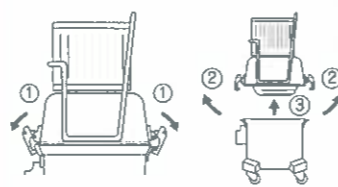

●クランプの上端を左右に引いてタンクを外します。

●セット時はクランプをクランプ受けに正しく掛けてください。



コネクター

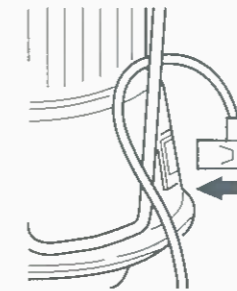

●コードをハンドルに引っ掛けてからコネクタープラグにしっかり差し込んでください。

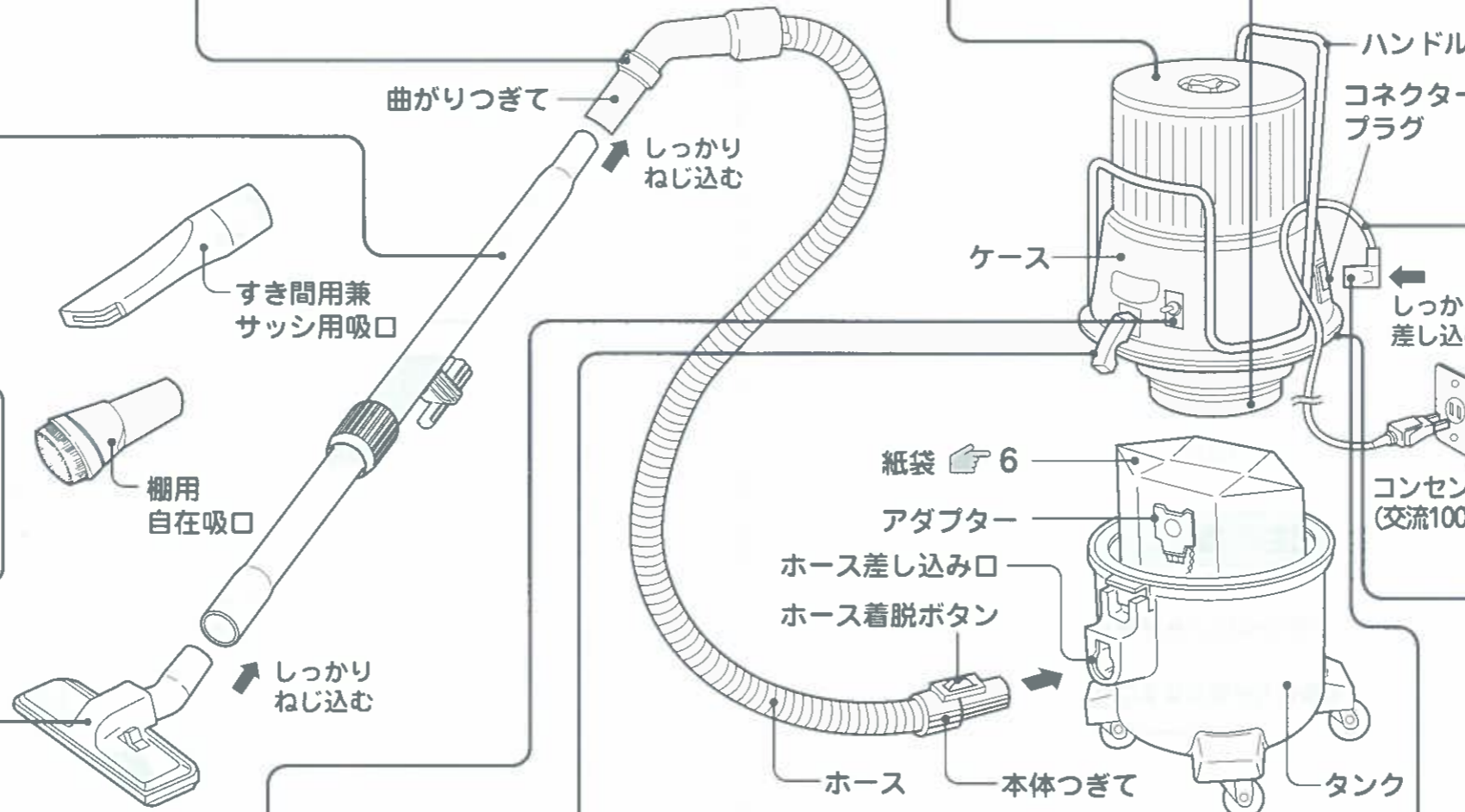

ごみがたまったら

紙袋の交換

●紙袋セット (別売り部品 ⑦)

ごみの捨てかた

- 1 クランプを外し、ケースを持ち上げ外す。
- 2 板ばねを軽く持ち上げアダプターを外す。
- 3 アダプターから紙袋を外し、紙袋にふたをして捨てる。

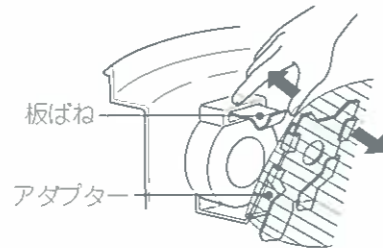
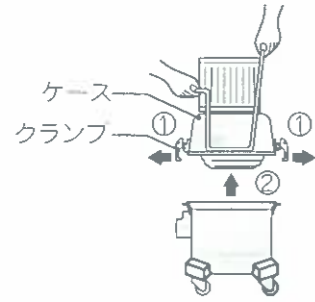

セットのしかた

- 1 紙袋をアダプターに取り付ける。
- 2 板ばねにボール紙が引っ掛かるように押し込む。
- 3 元のようにセットする。

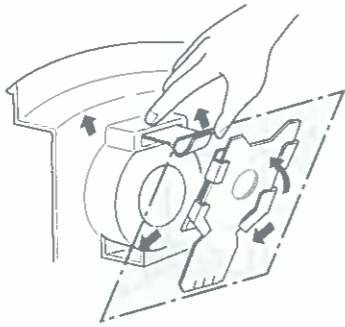
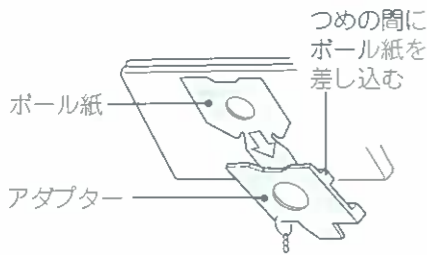

使用上のご注意

- 紙袋は必ず取り付けてください。
- タンクの中にごみが落ちていないか確認してください。タンクの中にごみが残った状態で使用すると、ごみがモーターに入り故障の原因になります。
 - 土ほこりは目詰まりしやすく、紙袋がいっぱいにならなくても吸込力が弱くなる場合があります。

お手入れ

警告

- お手入れの際は必ず電源プラグをコンセントから抜く。また、ぬれた手で抜き差ししない。
- 感電やけがをすることがあります。

本体・付属品の汚れは、水または中性洗剤を含ませてよく絞った布でふいてください。

ご注意

- ベンジン、シンナーなどは、変色・変形などの原因になりますので使用しないでください。



クリーンルームへ持ち込む場合のご注意

- 高い清浄度を厳密に維持しなければならない区域へ持ち込む場合には、掃除機に付着したごみを除去してください。
- ケースを開き、付属品も含めてエアシャワーで洗浄するなどの方法で、掃除機全体からごみを除去してください。
 - 一般の雰囲気では、掃除機を運転しなくても静電気などの原因で大気中の浮遊じん埃が掃除機に付着します。

故障かなと思ったら

こんなときは	調べるところ	直しかた
吸込力が弱い	●紙袋にごみがたまっていないか。 ●保護フィルターにごみが詰まっていたり、ひどく汚れていませんか。	「ごみがたまったら」⑥をご覧ください。新しい紙袋と交換してください。 保護フィルターを水洗いしてください。 1 保護フィルター支えを取り外して、保護フィルターを取り外します。
ごみを捨てても吸込力が弱い	●ウルパフィルターが目詰まりしていませんか。 ●ホースや吸口にごみが詰まっていますか。	1 保護フィルター支えを取り外して、保護フィルターを取り外します。 2 軽くもみ洗いし、よくすすいでから完全に乾かして、元のようにセットします。
モーターが回らない	●電源プラグがコンセントにしっかり差し込まれていませんか。 ●保護装置が働いて運転が停止していませんか。 ●カーボンブラシの摩耗が原因の場合があります。このカーボンブラシは日立の特殊品ですから、交換はお買い上げの販売店にご用命ください。	電源プラグをコンセントにしっかり差し込んでください。 電源プラグをコンセントから抜いて、ごみを捨てて約1時間後にご使用ください。⑥
排気や本体が熱くなる	●空気の流れてモーターを冷却しているために、多少熱くなりますが異常ではありません。	新品と交換してください。 ごみを取り除いてください。

別売り部品

紙袋セット・PB-45(5枚入り)

- お買い求めの場合は「紙袋セットPB-45」とご指定ください。
- PB-45以外のものをご使用になった場合は、掃除機の性能、品質等を保証できませんのでご注意ください。



アフターサービスについて

- アフターサービスについてご不明の場合、その他お困りの場合は、お買い上げの販売店が弊社支店・営業所にお問い合わせください。

部品の保有期間について

当社はこの掃除機の補修用性能部品を製造打ち切り後6年間保有しています。

- 補修用性能部品とは、その商品の機能を維持するために必要な部品です。

修理を依頼されるときは

- 「故障かなと思ったら」➡➡7に従って調べていただき、なお異常のあるときは、ご使用を中止し、必ず電源プラグを抜いてから、お買い上げの販売店にご連絡ください。

ご連絡していただきたい内容

品名	電気掃除機
形名	SCV-105
お買い上げ日	年 月 日
故障の状況	できるだけ具体的に
ご住所	付近の目印なども併せてお知らせください。
お名前	
電話番号	
訪問ご希望日	

修理料金の仕組み

技術料	故障した製品を正常に修復するための料金です。技術者の人件費、技術教育費、測定機器など設備費、一般管理費などが含まれます。
部品代	修理に使用した部品代金です。その他修理に付帯する部材などを含む場合もあります。
出張料	商品のある場所へ技術者を派遣する場合の費用です。別途、駐車料金をいただく場合があります。

愛情点検



★長年ご使用の掃除機の点検を

ご使用の際、このような症状はありませんか？

- スイッチを入れても時々運転しないことがある。
- コードを折り曲げると、通電したり、しなかったりする。
- 運転中に異常な音や振動がする。
- 本体が変形していたり、異常に熱い。
- 焦げ臭い“におい”がする。
- その他の異常があるとき。

ご使用中止

このような症状のときは、故障や事故防止のため、スイッチを切り、コンセントから電源プラグを抜いて必ず販売店に点検・修理をご相談ください。

お客様メモ

後日のために記入しておいてください。
サービスを依頼される
とき、お役に立ちます。

購入店名

電話

ご購入年月日

年

月

日

株式会社 **スイデン**

奈良県生駒郡三郷町夕陽ヶ丘3-26

スイデン製品についてのお問い合わせは、最寄りのスイデン支店・営業所へどうぞ！

東京支店 ☎03(3625)9003 仙台営業所 ☎022(255)9593 奈良営業所 ☎0745(73)7411
大阪支店 ☎06(6772)2241 北関東営業所 ☎0277(76)1805 広島営業所 ☎082(292)6311
名古屋支店 ☎052(322)4651 静岡営業所 ☎054(237)5172 高松営業所 ☎087(843)4896
福岡支店 ☎092(471)6201 富山営業所 ☎076(441)2707
ホームページ <http://www.suiden.com>