

## スイデン スポットエアコン 排気ダクトSS-16MX共用 ≪SS-HD-160-3M≫ 取扱説明書

適用品番：SS-16MXシリーズ、SS-16MZシリーズ \* 左記以外の機種にご使用いただくことはできません。

スイデン製品をお買い上げいただきまして、ありがとうございました。  
 安全に使用していただくために、ご使用前には必ずスポットエアコン本体の取扱説明書をお読みください。

●セット内容：SS-HD-160-3M……1個

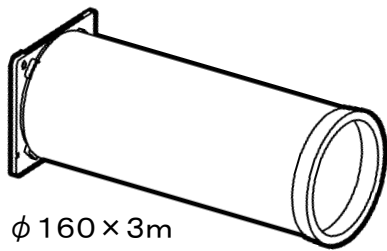

### 注記

- ①排気ダクトは、伸縮性PP(ポリプロピレン)ダクトです。  
 \* 出荷時は0.8mですが、最大3mまで伸ばすことができます。
- ②排気口に排気ダクトを取付けて使用するときには、排気フィルターを必ず外してください。
- ③横向き排気でご使用される場合は重みで少し下に垂れ下がる場合があります。

排気ダクトを取付けることで熱を含んだ排気空気を本体から遠ざけて、本体周りの熱の滞留を防ぎます。また室外に排気空気を排出できます。

## 1. 排気フィルターを取外す

排気フィルターの爪を排気格子の溝から抜くと外れます。

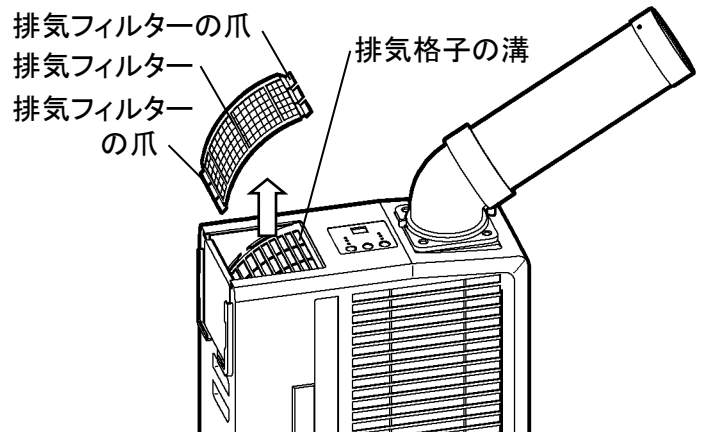
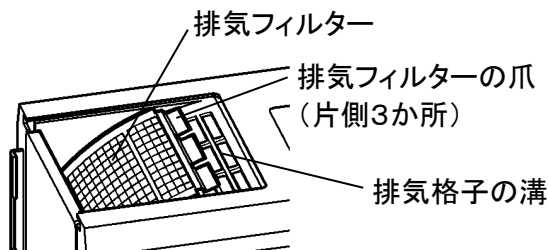

## 2. 排気方向を決める

排気カバーの向きで、排気方向を「横向き排気」「上向き排気」に調節できます。

### ≪横向き排気の場合≫

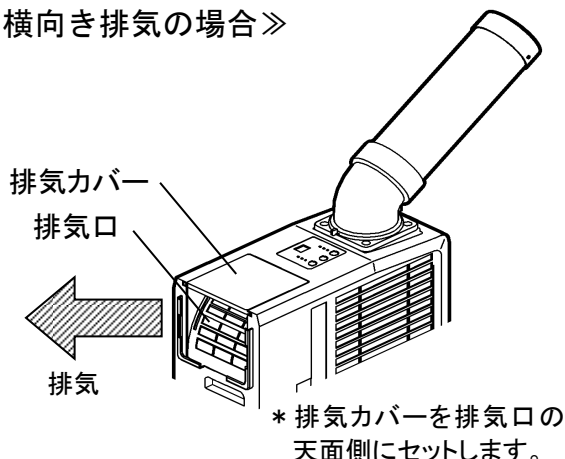

### ≪上向き排気の場合≫

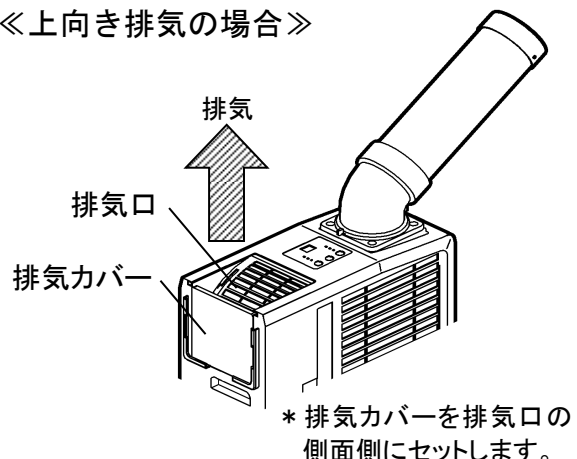

### 3. 排気ダクトを取付ける

#### 注記

- ①横向き排気の場合、排気ダクトが重みで垂れ下がることがあります。  
\* 排気ダクトは、ワイヤーなどで天井から吊るすか、壁面にしっかりと固定してください。
- ②本体に装着した排気ダクトを引っ張って、本体を移動させないでください。  
本体を移動させる場合は、必ず本体の取っ手、または本体部分を持って行ってください。
- ③排気ダクトをセットする際は、必ず本体のキャスターをロックしてから行ってください。

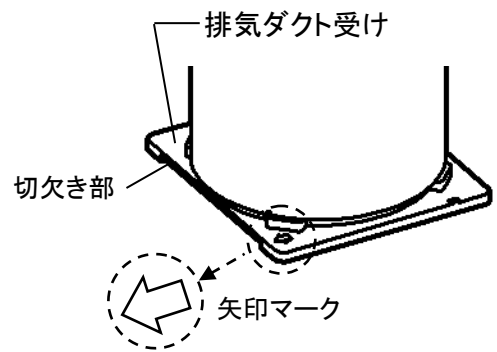
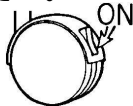

#### 《横向き排気の場合》

排気ダクトを横に向けて、排気ダクト受けの矢印マークの方向に下図のように本体へ装着してください。

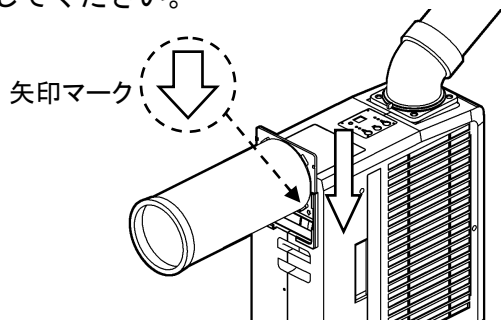

#### 《上向き排気の場合》

排気ダクトを上に向けて、排気ダクト受けの矢印マークの方向に下図のように本体へ装着してください。

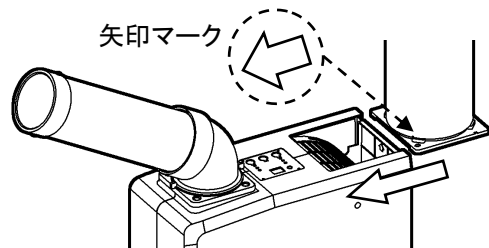

### 4. 排気ダクトを使って排気空気を屋外に出す場合

#### 注記

- ①壁などに穴を開けて排気ダクトを設置する場合は、工事業者などにご依頼ください。  
素人工事は、雨漏りなどのトラブルの原因になります。
- ②排気ダクトの先端を細く絞ったり、塞いだりしないでください。  
機能を妨げ、故障の原因になります。
- ③排気ダクトの中にものを落としたり、棒などを入れないでください。  
内部部品を傷めたり、故障の原因になります。
- ④周囲温度40℃以上の場所で排気ダクトを使用すると、冷えが悪くなる可能性があります。

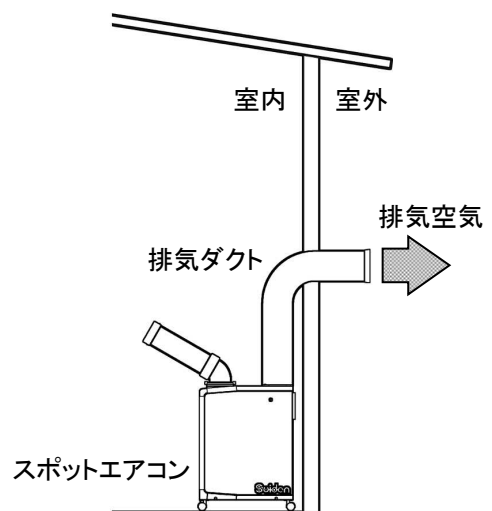

#### ●お買い上げ販売店のメモ欄

店名	
電話番号	
お買い上げ年月日	年 月 日

#### 株式会社 **スイデン**

〒543-0062 大阪市天王寺区逢阪 2-4-24  
 ホームページ <https://www.suiden.com>  
 お客様相談室 ☎ 0120-285-240  
 Eメールでのお問い合わせは [info@suiden.com](mailto:info@suiden.com)