

取扱説明書



はじめに

.....
.....
.....*

使いかた

.....+
.....,

お手入れ&こまったとき

.....%
.....%

仕様・保証

.....%
.....
.....



圧倒的なパフォーマンス。

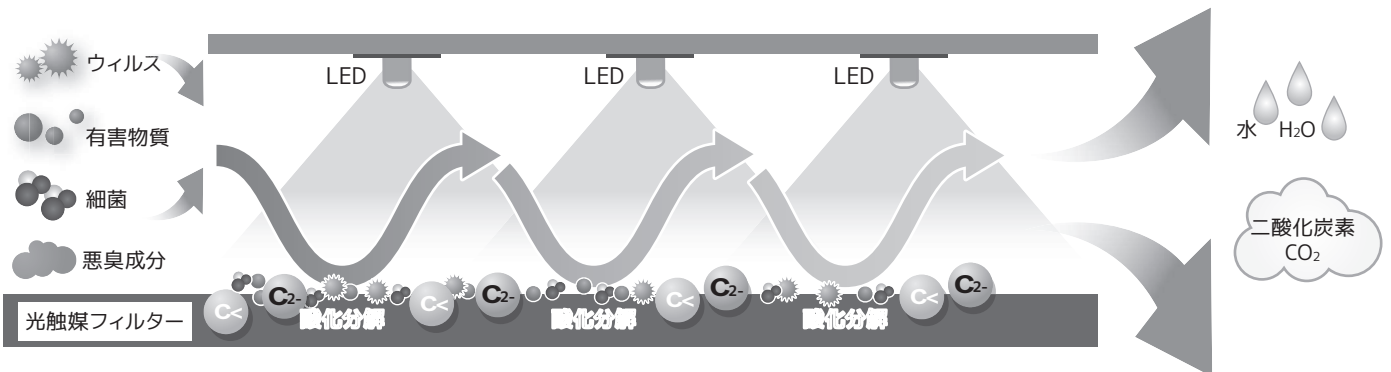

❓ 「光触媒技術」とは？ _____

ご使用の流れ

1▼

設置する

簡易ガイド参照 ▶



2▼

運転をはじめる

本書 ▶ P7

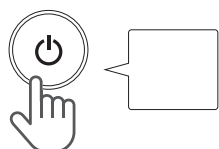

3▼

使いこなそう

本書 ▶ P8~P10 / 簡易ガイド参照 ▶

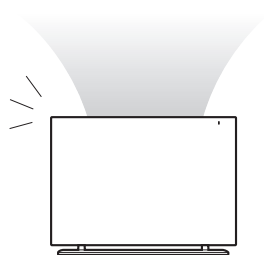
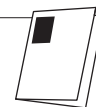

4▼

運転を止める

本書 ▶ P9

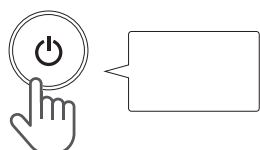

安全上のご注意(つづき)



.....

.....

.....

.....

.....

.....

.....

.....

.....

.....

.....

.....

.....

.....

.....

.....

.....

.....

.....

.....

.....

.....



.....

.....

.....

.....

.....

.....

.....

.....

.....

.....

.....

.....

.....

.....

.....

.....

.....

.....

.....

.....

.....

.....

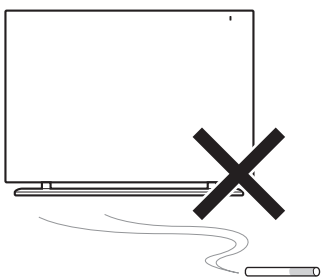

% & %&

ご使用前に

● 設置場所について

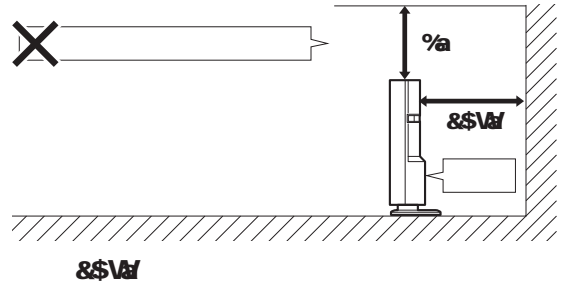
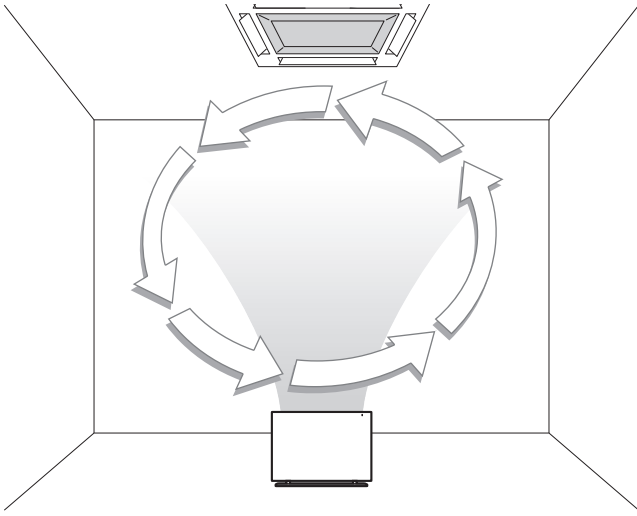

● 転倒防止用バンドの装着

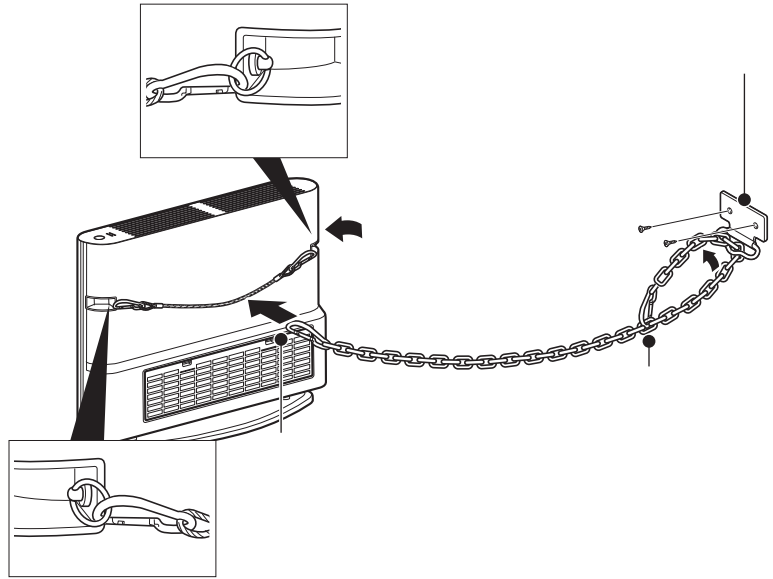

各部のなまえ

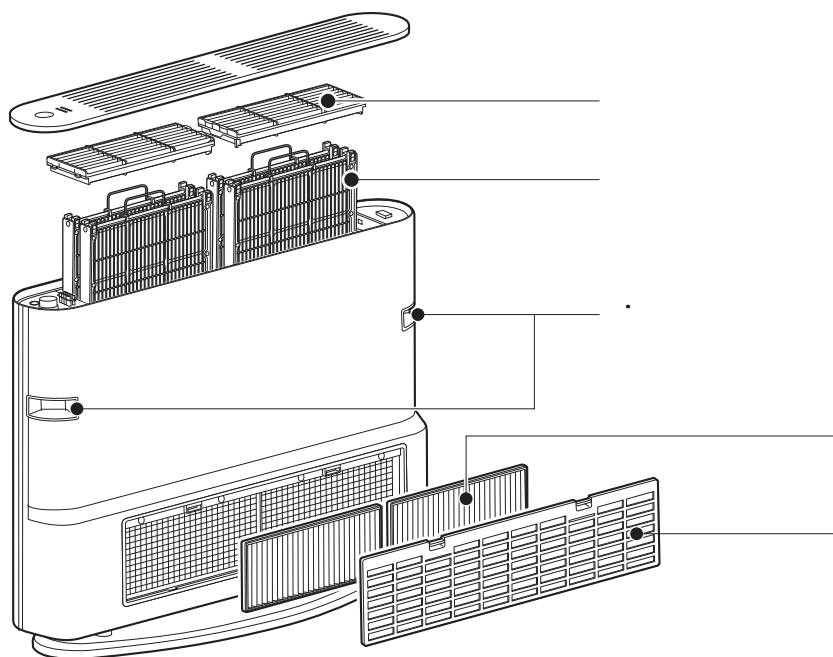
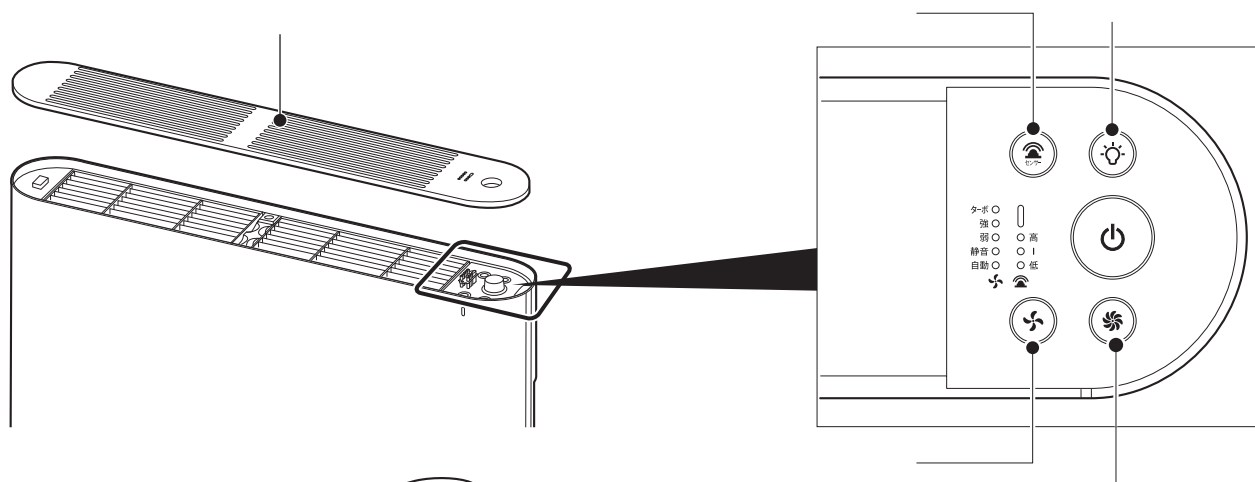
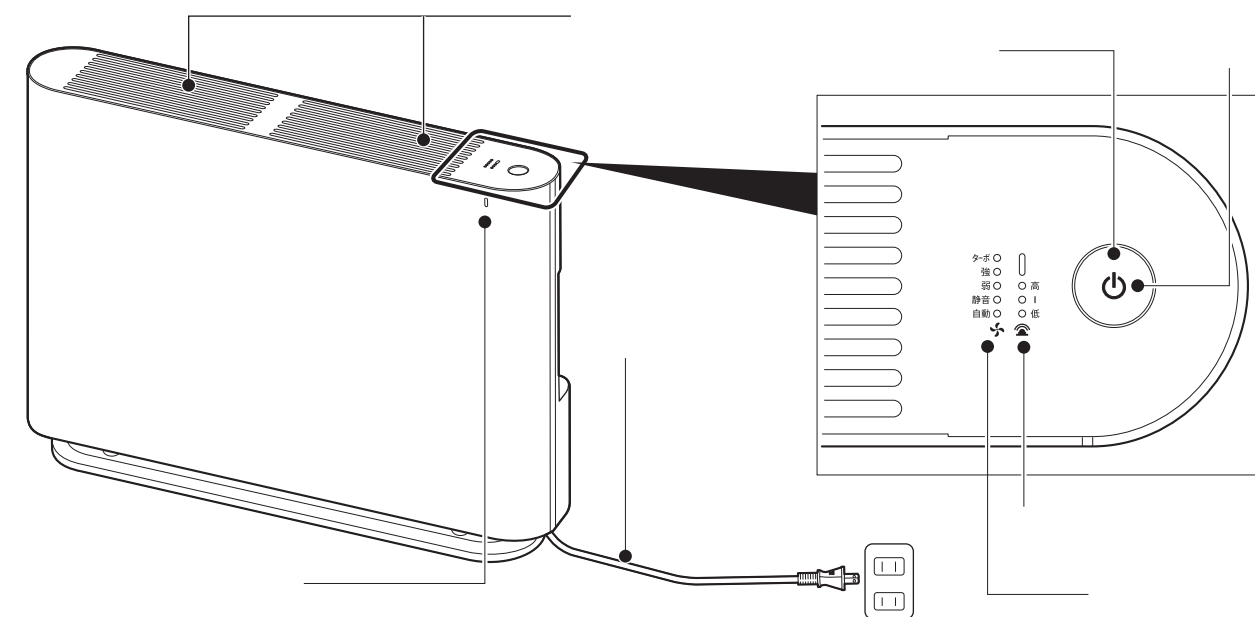

(

&

使いかた

1 電源を入れる

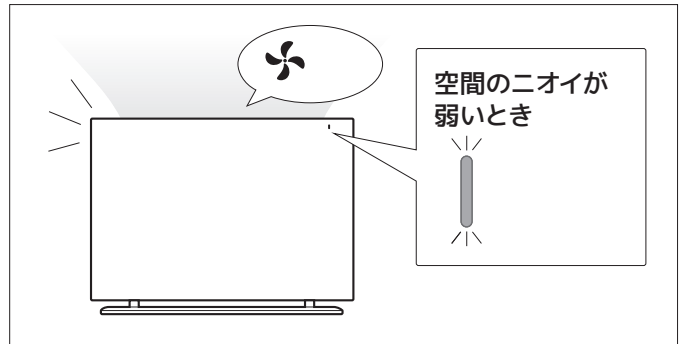
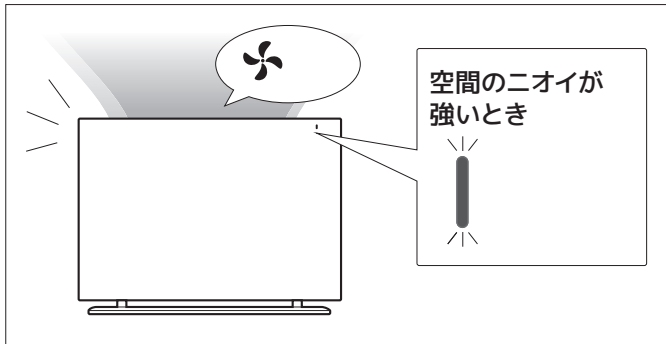
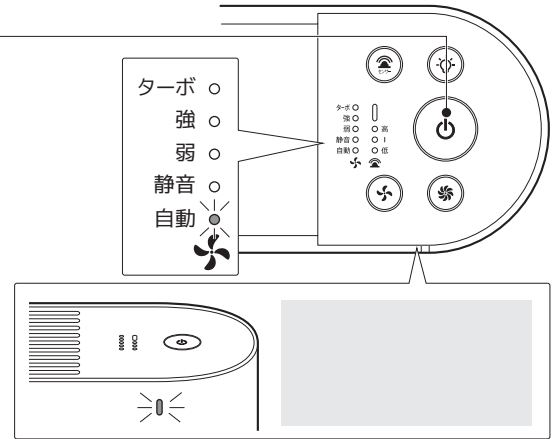
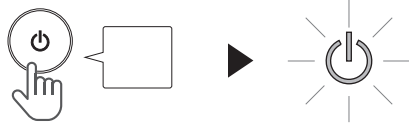

メモ

●天板カバーの取り外し・取り付け

天板カバーの左端（電源スイッチの逆側）を押して天板カバーを浮かせ、取り外す

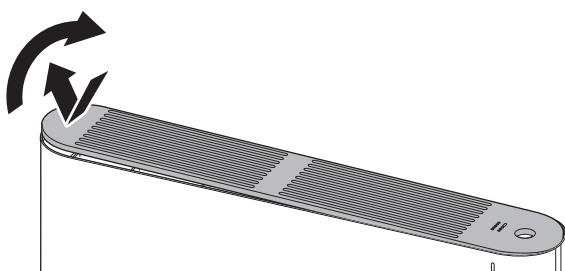

電源スイッチ穴の方向に注意して取り付け、左端（電源スイッチの逆側）を押さえる

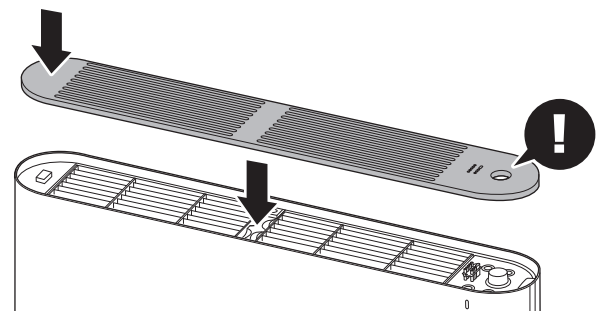

使いかた（つづき）

2 センサー感度を設定する（風量を「自動」に設定してご使用のとき）

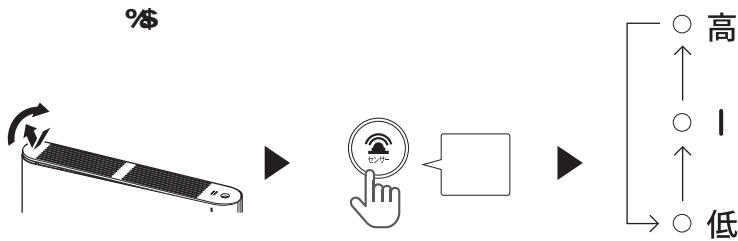

メモ

3 風量を調整する（二オイが気になるときや一定の風量で使用したいとき）

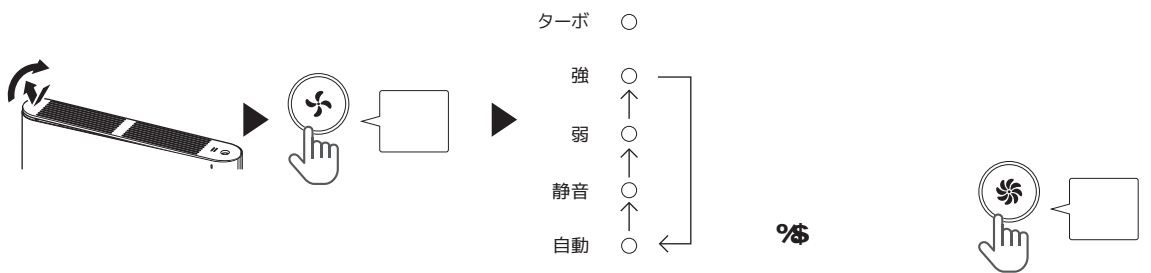

メモ

風量を「自動」に設定しているときは、お部屋の二オイをセンサーが感知し、風量を自動で切り換えて運転します。

自動

- ターボ ○
- 強 ○
- 弱 ○
- 静音 ○
- 自動 ●

二オイセンサーの色	風量

4 電源を切る



メモ

使いかた（つづき）

●はやく除菌／脱臭したいときは（ターボモード使用）

'\$

'\$

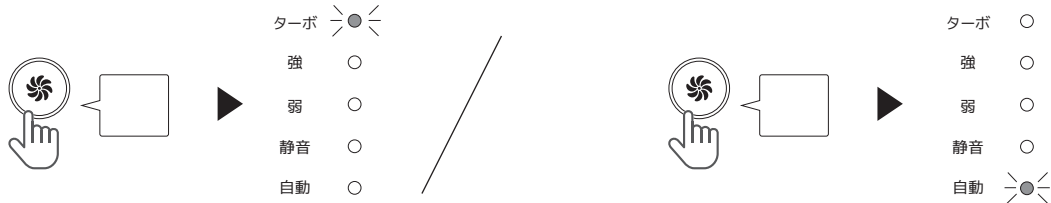

こんな時に
ご使用いただけます

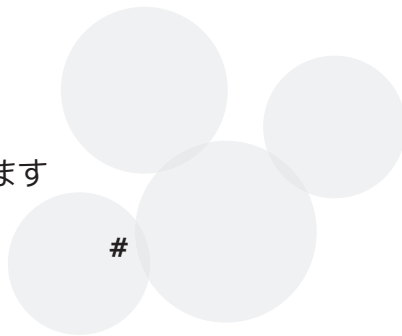

ターボモード運転時間の目安

&\$	'%	%\$
(\$	*&	&\$
*\$	-'	'\$

●空間ごとのおすすめ設定

センサー感度と風量の設定を変えると効果的にご使用いただけます。

ご使用シーン	 センサー感度	 風量
待合室／エントランス		
会議室		
教室		
体育館／倉庫		

お手入れのしかた

%

●本体・吹出口のお手入れ

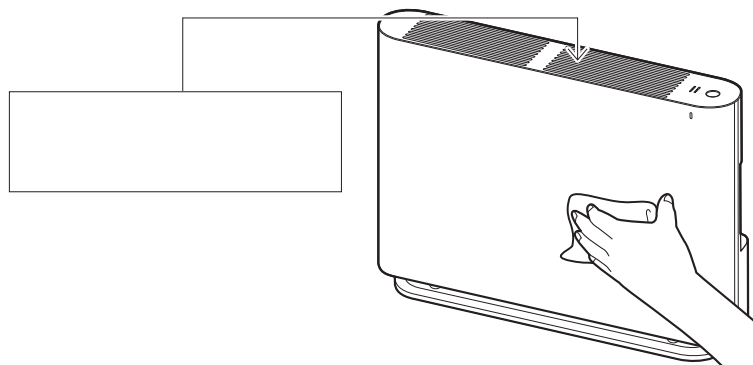

●プレフィルターと花粉フィルター（吸込口）の清掃

1 電源を切り、プレフィルターを外す

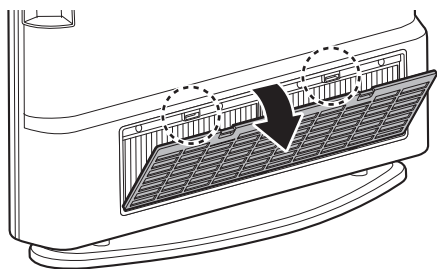

2 プレフィルターに付着したホコリを掃除機等で取り除く

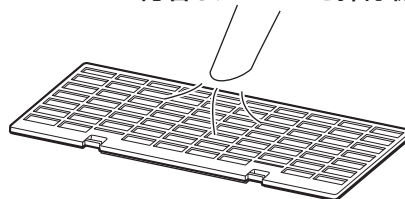

3 フィルターのタブを引いて
花粉フィルター（2枚）を取り外す

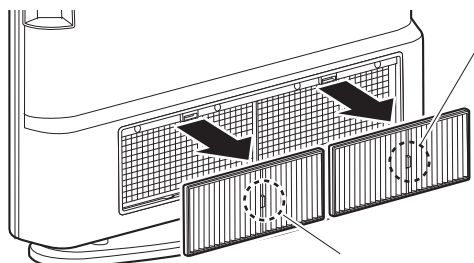

4 花粉フィルターに付着したホコリを掃除機等で取り除く

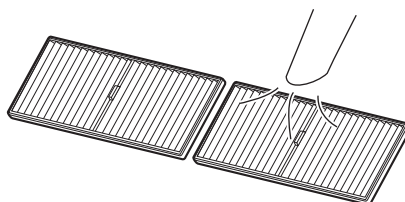

5 花粉フィルター（2枚）をタブ側を
手前にして取り付ける

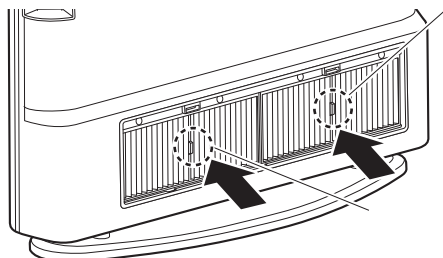

5 プレフィルターを取り付ける

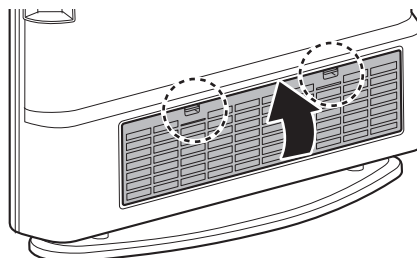

お手入れのしかた（つづき）

●光触媒フィルターのお手入れ

- 1** 電源を切り、
天板カバーの端を押して天板カバーを取り外す

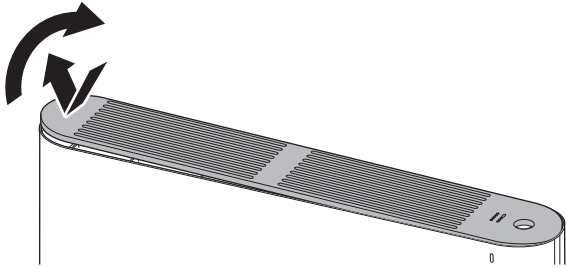

- 2** ルーバーを取り外す

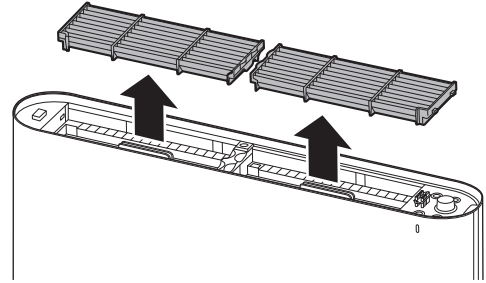

- 3** 光触媒フィルター（4枚）を取り外す

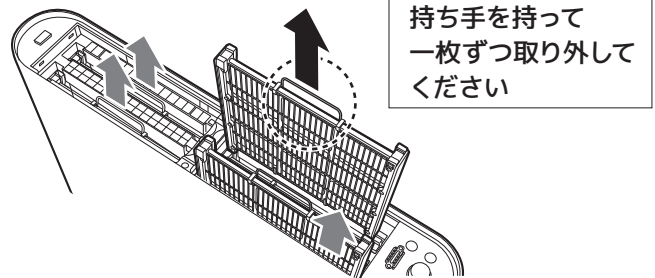
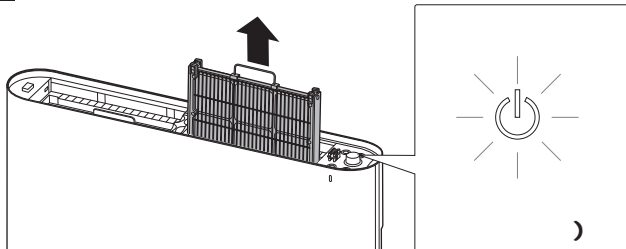

- 4** 約10時間浸け置き
洗いする

洗剤、石鹸は使用しない!
光触媒フィルターを分解
しない!

水またはぬるま湯のみ

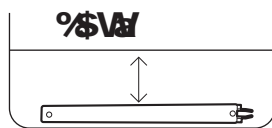
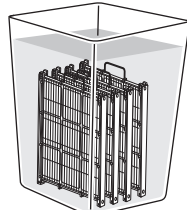
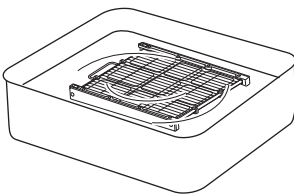

こすり洗いはしない!

- 5** 天日で自然乾燥させる

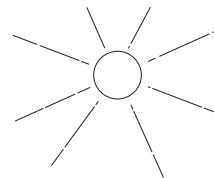

約4~5時間
しっかり乾燥させて
ください

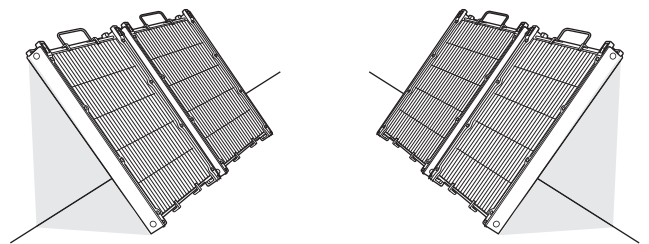

- 6** 光触媒フィルター（4枚）を取り付ける

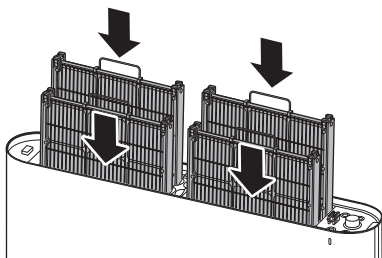

- 7** ルーバー（2枚）と天板カバーを取り付けて
電源を入れる

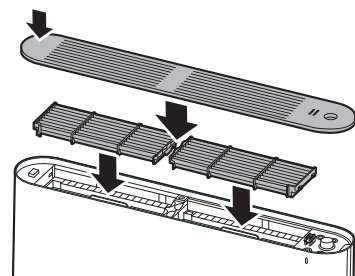

お手入れのしかた（つづき）

●お手入れのめやす

ご使用シーン	お手入れのめやす		
	プレフィルター	花粉フィルター（2枚同時）	光触媒フィルター（4枚同時）
待合室/ エントランス	&	%	' %
会議室	'	%	(%
教室	&	%	' %
体育館/倉庫	'	%	(%



■ファンが自動停止したとき

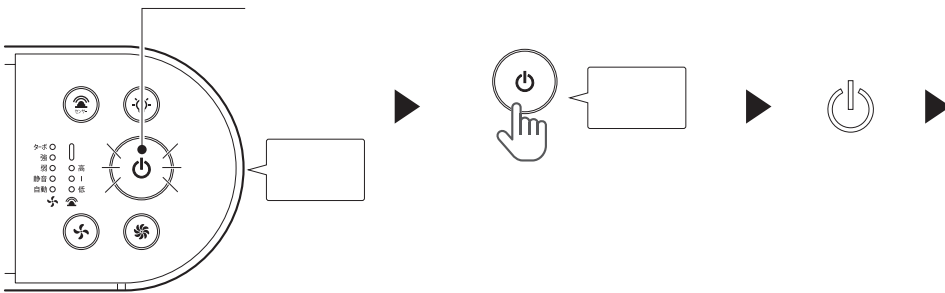

■衝撃を与えたり、傾くと自動的に電源が切れます

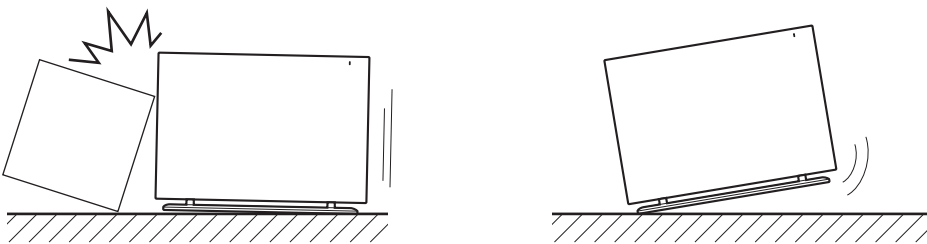

■ニオイがとれない／吹出口からニオイがする

ご確認ください	対策
---------	----

○ 2

%&

仕 様

品名・型番	光触媒除菌・脱臭機			
	SPD-F01K			
消臭・脱臭方式	光触媒フィルター			
電源（定格入力）	AC100V 50-60Hz 共用			
適用空間（目安）※1	約 60 畳 93 m ² （30 分）			
風量モード	ターボ	強	弱	静音
消費電力	135W	90W	65W	60W
運転音	62dBA	56dBA	47dBA	36dBA
使用温度範囲	0℃以上～ 40℃未満			
防滴・防水仕様	対応していません。			
外形寸法	幅 736mm × 高さ 544mm × 奥行 203mm			
質量	約 16 kg			
電源コード長さ	約 1.8m			

●寸法図 (mm)

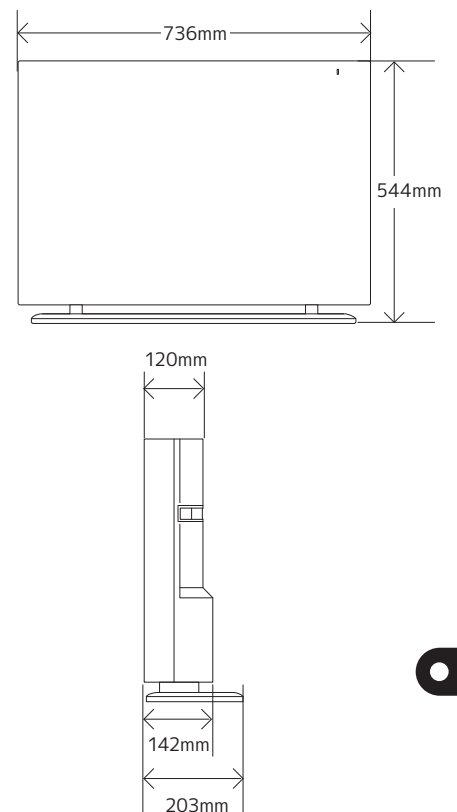

※1 当社基準にて、臭気を気にならないレベルまで軽減できる床面積の目安です。
（使用環境による）

保証書

持込修理

品名	光触媒除菌・脱臭機	型番	SPD-F01K
お客様	お名前 ふりがな 様	お買い上げ販売店名・住所・電話番号	
	ご住所 〒 ☎ ()		
保証期間	お買い上げ年月日 年 月 日より 1年間	修理メモ	

〈無料修理規定〉

保証期間中に発生した故障は、
修理費用は無料です。
ただし、消耗品（フィルター、UVランプ）の交換費用は別途お見積りとなります。
また、保証書に記載のない故障や、
自然災害、火災、盗難、
落下、水没、
電圧変動による故障、
誤った取り扱いによる故障は、
保証の対象外となります。

保証とアフターサービスについて

■修理を依頼されるときは

■補修用性能部品の保有期間

■アフターサービスのお問い合わせ

お客様相談室



0120-285-240

受付時間：平日 9時～18時
土日祝日 10時～17時

9

〒543-0062 大阪市天王寺区逢阪2-4-24